

Дизайн-проект интерьера
квартиры
по адресу ул. Галушака, 2



Архитектор: Кутенков А.В.

Новосибирск 2008

Обмерный план М 1:50.

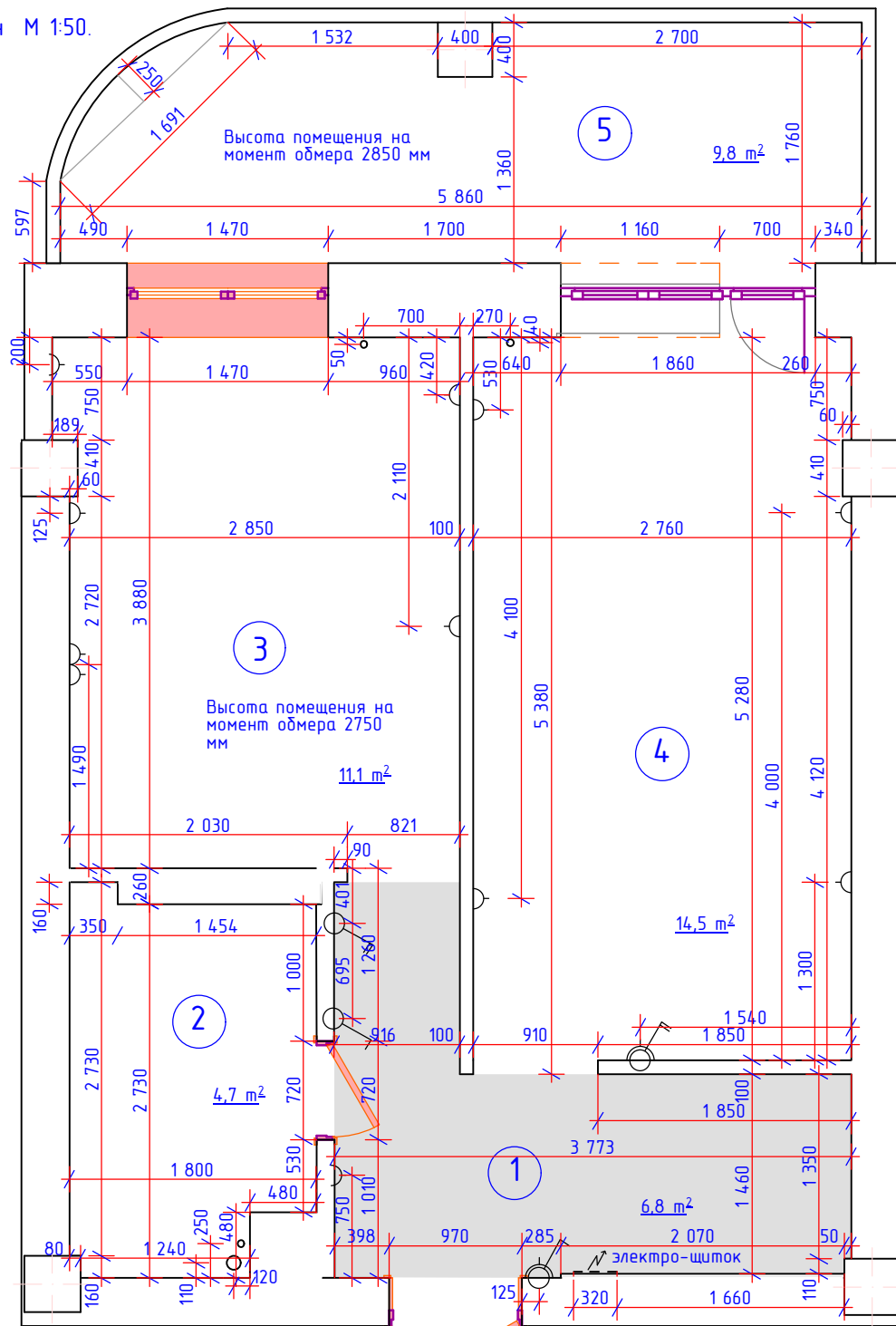

Экспликация помещений

№ п/п	Наименование помещения	Площадь, м ²
1	Прихожая	6,8
2	Санузел	4,7
3	Кухня	11,1
4	Гостиная	14,5
5	Балкон	9,8(4,9)
	Итого	42,0

Изм.	Кол.уч.	Лист	№ док	Подп.	Дата	Дизайн-проект интерьера квартиры	Стадия	Лист	Листов
							АИ	2	15
Автор	Кутенков А.В.					Обмерный план М 1:50.			
Выполнил	Кутенков А.В.								

План возводимых и сносимых перегородок М 1:50

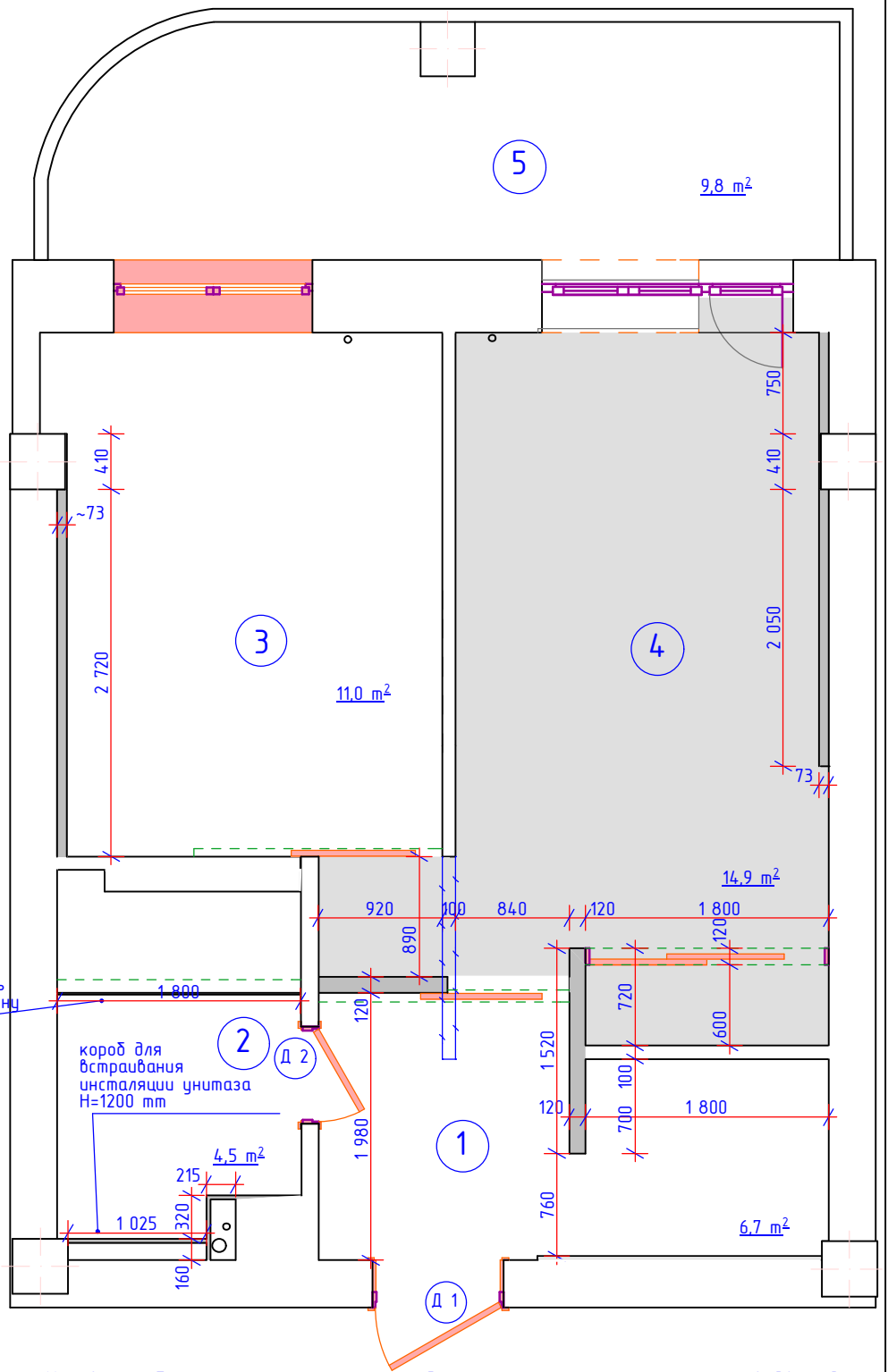

Экспликация помещений

наклонная плоскость закрывающая боковину ванны

№ п/п	Наименование помещения	Площадь, м ²
1	Прихожая	6,7
2	Санузел	4,5
3	Кухня	11,1
4	Гостиная	14,9
5	Балкон	9,8(4,9)
Итого		42,1

Условные обозначения

Обозначение	Наименование
	Существующие стены
	Возводимые перегородки гипсокартон по металлическому каркасу
	Демонтируемые участки стен

Спецификация заполнения проемов дверей

Марка поз.	Наименование	Кол-во	Прим.
Д 1	ДН 21-10	1	размеры уточнить по месту
Д 2	ДО 21-7	1	размеры уточнить по месту

Изм.	Кол.уч.	Лист	№ док	Подп.	Дата	Дизайн-проект интерьера квартиры	Стадия	Лист	Листов
							АИ	3	15
Автор	Кутенков А.В.					План возводимых и сносимых перегородок М 1:50			
Выполнил	Кутенков А.В.								

План с расстановкой и габаритами мебели и оборудования

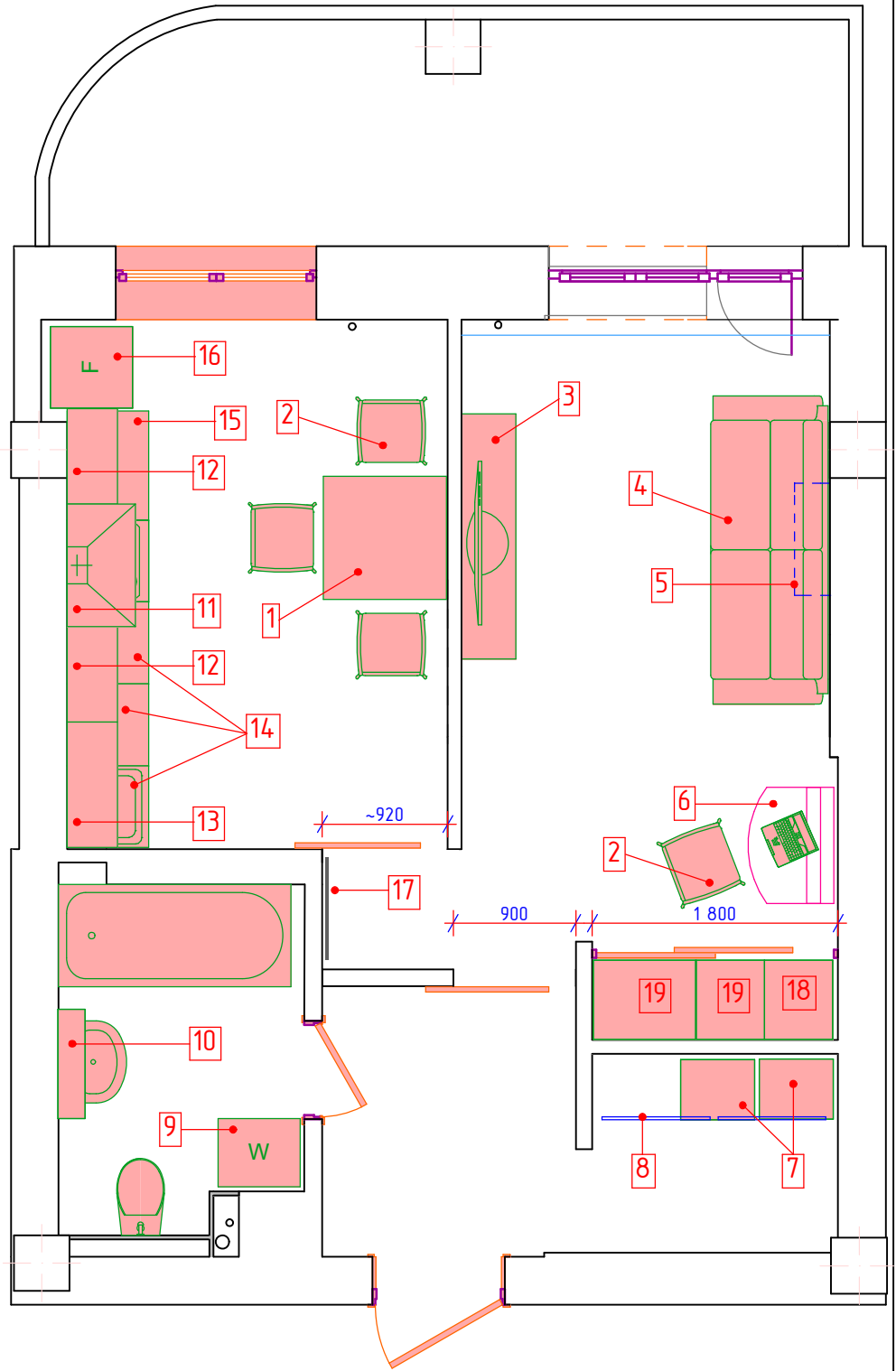

Спецификация мебели

Поз	Наименование	Размер, мм (ШхГхВ)
1	стол икеа стеклянный возможен Сальми	900x900 (d=1050)
2	стул икеа яков белый	
3	пумба под tv икеа дурста белая	1800x410x490
4	диван икеа karlstadt	2260x930x830
5	кондиционер	
6	компьютерный стол в комплекте цвет черный	824x163x270
7	антонуц -система хранения	540x440x1020
8	антонуц -плотная штанга проволочная полка,консоли, настенная шина	790x510
9	Стиральная машина	600x500x850
10	Шкафчик зеркальный со встроенной подсветкой	
11	Вытяжной шкаф икеа ЛУФТИГ НОО L00 S	898x500
12	Навесной шкаф икеа гуврик белый	700x370x400
13	Навесной шкаф икеа гуврик белый	920x370x400
14	напольный шкаф икеа гуврик черный	600x600x860
15	напольный шкаф икеа гуврик черный	800x600x860
16	холодильник белый гляцевый	600x600x1950
17	зеркало	600x5x2000
18	каркас гардероба пакс икеа	500x580x2010
19	каркас гардероба пакс икеа	500x580x2010

Изм.	Кол.уч.	Лист	№ док	Подп.	Дата	Дизайн-проект интерьера квартиры	Стадия	Лист	Листов
							АИ	4	15
Автор	Кутенков А.В.					План с расстановкой и габаритами мебели и оборудования			
Выполнил	Кутенков А.В.								

План пола М 1:50

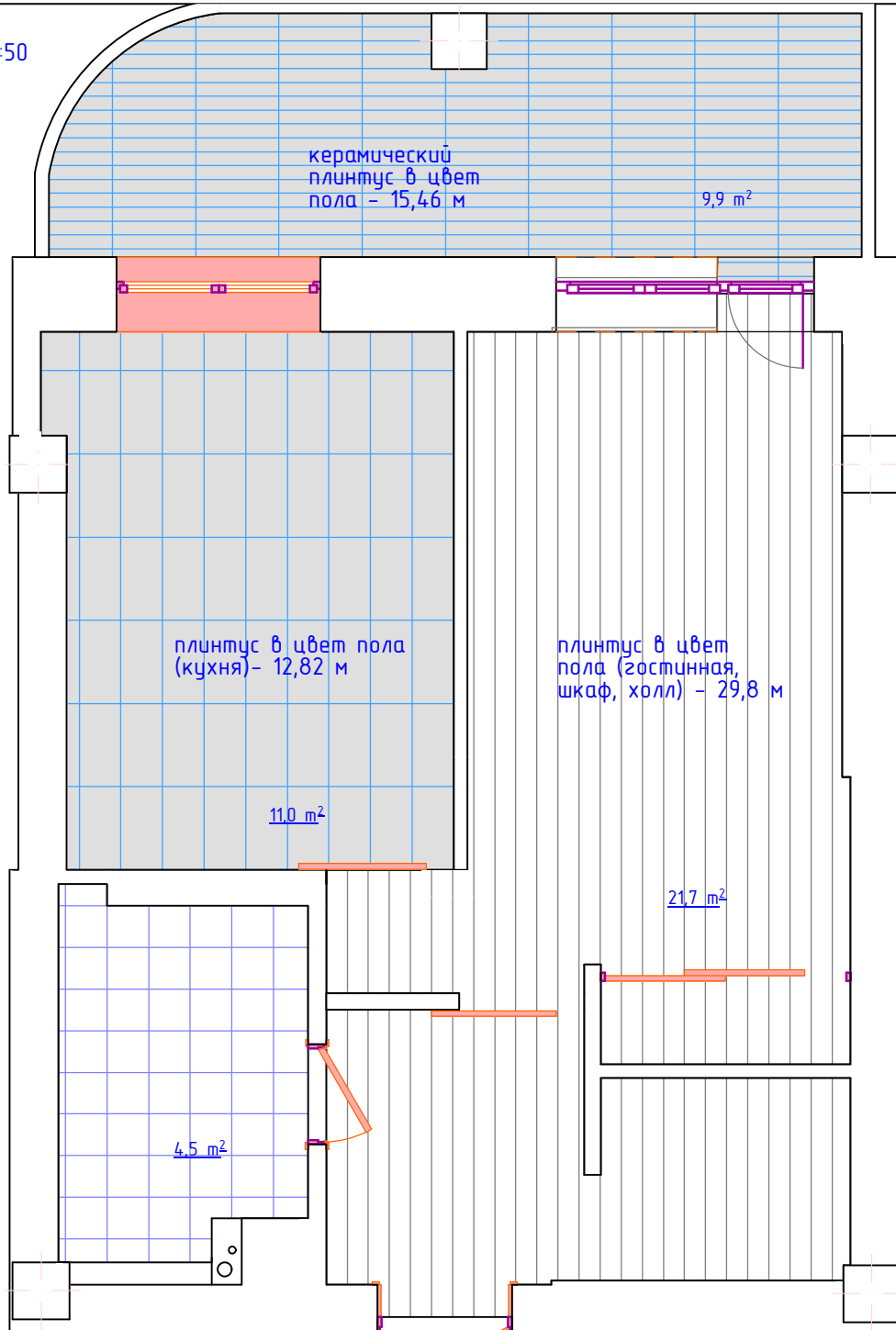

Спецификация напольных покрытий			
Обозн.	Наименование	Кол-во	Прим.
	Плитка ПВХ orchid tile antique wood saw 6204 (гостинная и холл) 186x940 mm	21,7м²	
	Керамический гранит (в кухне)casalgrande radana metalwood цвет iridio 300x600 mm	11,0м²	
	Керамическая плитка atlas concorde View Ivory Pav 305x305 mm	4,5м²	См лист с раскладкой керамической плитки в санузлах
	Керамический гранит (на балконе)casalgrande radana metalwood цвет iridio 100x600 mm	9,9м²	

Изм.	Кол.уч.	Лист	№ док	Подп.	Дата	Дизайн-проект интерьера квартиры	Стадия	Лист	Листов
							АИ	5	15
Автор	Кутенков А.В.					План пола М 1:50			
Выполнил	Кутенков А.В.								

План потолка М 1:50.

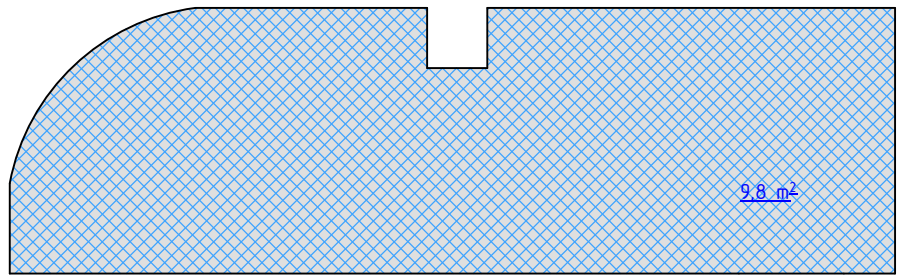

Сечение 1-1

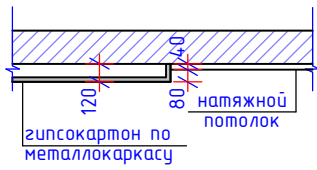

Сечение 2-2

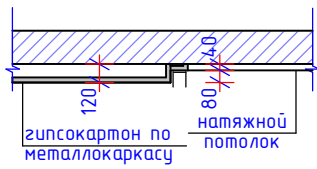

место для установки направляющей двери-купе

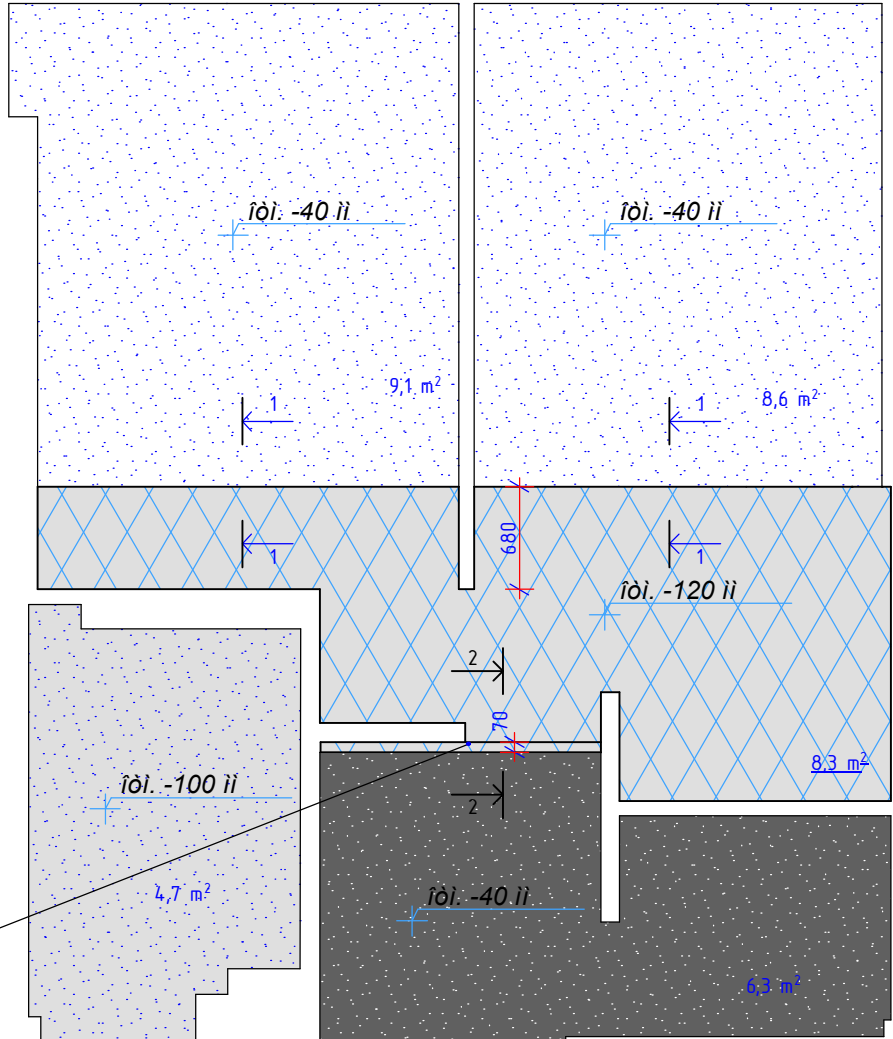

Обозн.	Наименование	Кол-во	Прим.
	Натяжной тканевый потолок	26,2м²	
	Натяжной потолок цвет белый	4,7м²	
	Натяжной потолок цвет черный глянец	6,3м²	
	Гипсокартон по металлическому каркасу с последующей затиркой и покраской	8,3м²	
	Выравнивание поверхности гипсокартоном без металлокаркаса	9,8м²	

Примечание:
1. За отметку 0.000 – принять отметку существующего потолка в квартире

Изм.	Кол.уч.	Лист	№ док	Подп.	Дата	Дизайн-проект интерьера квартиры	Стадия	Лист	Листов
							АИ	6	15
Автор	Кутенков А.В.					План потолка М 1:50.			
Выполнил	Кутенков А.В.								

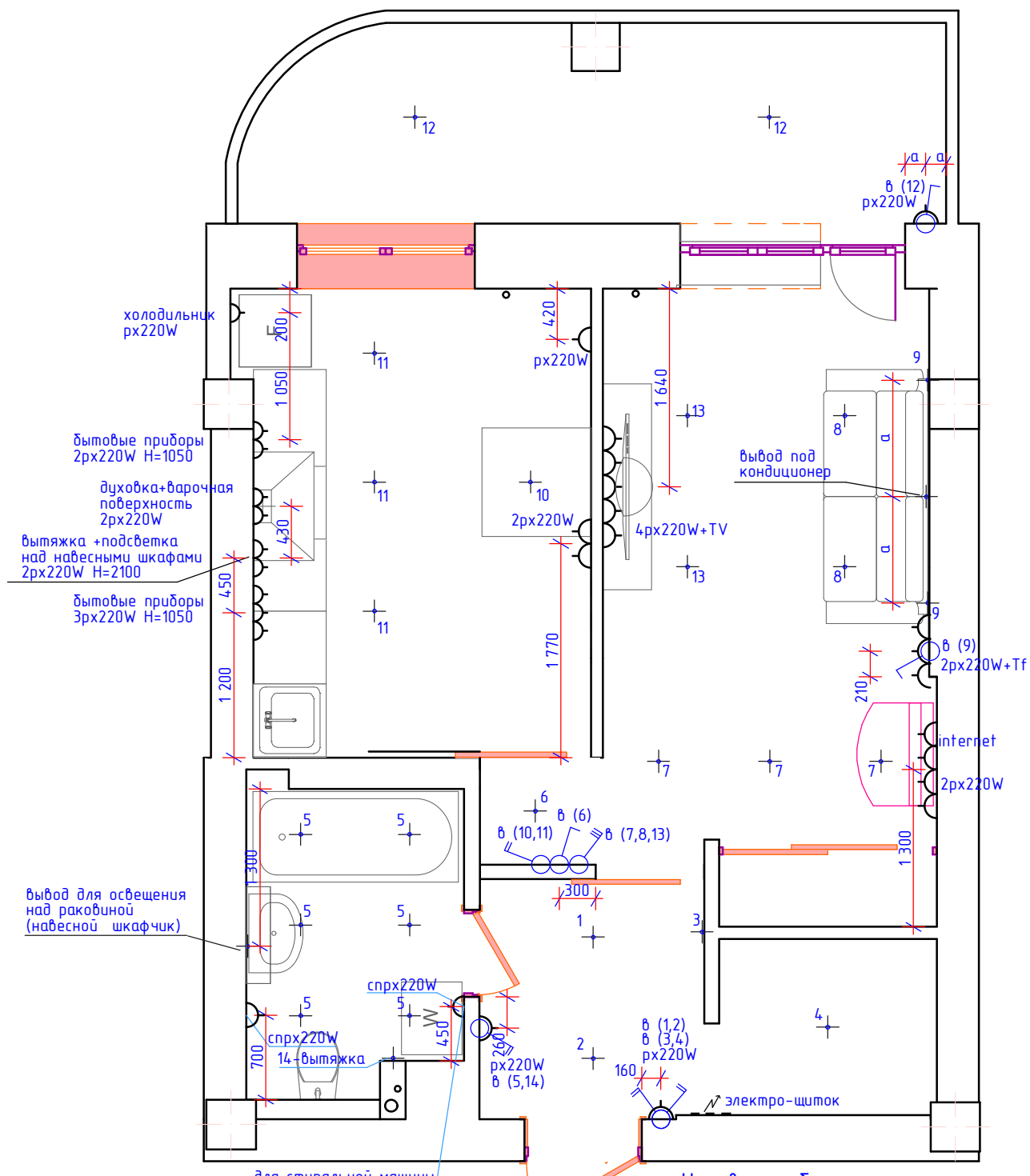

Примечание:

- 1) Выключатели располагаются на отметке +0.900 от чистого пола кроме указанных
- 2) Розетки электрические, телефонные, интернет-розетки, располагаются на отметке + 0.300 от чистого пола кроме указанных
- 3) Высоту телевизионных выводов уточнить по месту

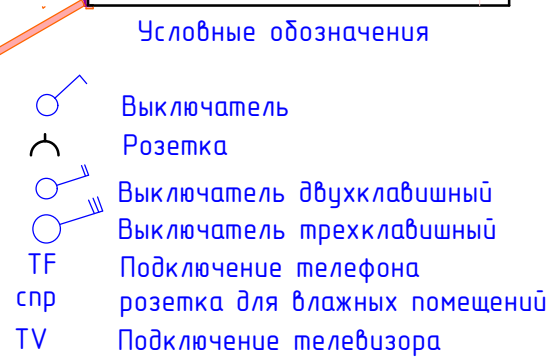

Изм.	Кол.уч.	Лист	№ док	Подп.	Дата	Дизайн-проект интерьера квартиры	Стадия	Лист	Листов
							АИ	7	15
Автор	Кутенков А.В.					План квартиры с расстановкой и привязкой электрофурнитуры			
Выполнил	Кутенков А.В.								

План потолка с привязкой
светильников М 1:50

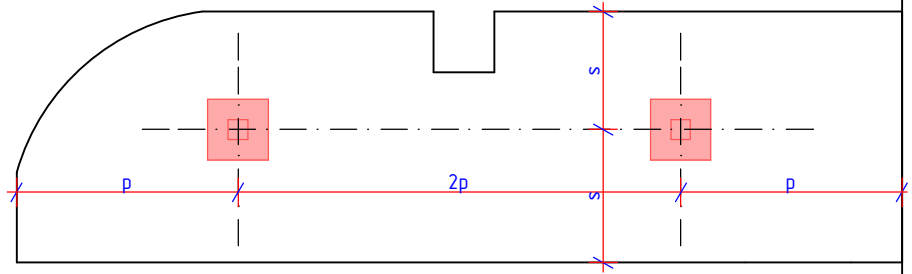

Спецификация элементов освещения

Обозначение	Наименование	Мощность, Вт	Кол-во, шт
	Светильник встроенный с галогенными лампами	35	6
	Светильник с вращающимися спотами двойной	40	2
	Светильник с вращающимися спотами четверной	80	7
	Плафон квадратный	100	1
	Бра прямоугольное поворотное	40	2
	Светильник встраиваемый 345x185x100 Lightstar	2x30	4
	Подвесной светильник стеклянный цилиндрический	100	1
	Бра прямоугольное поворотное удлиненное	40	1
	светильник подвесной	100	2

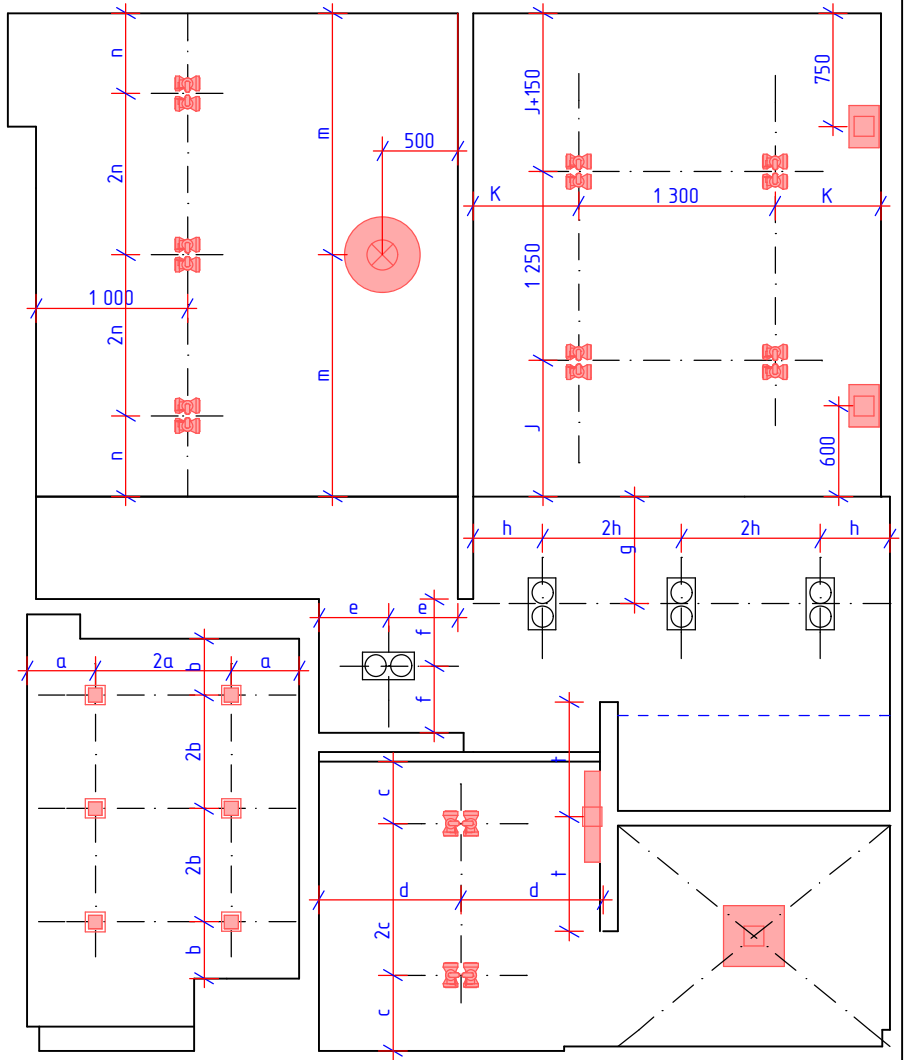

Изм.	Кол.уч.	Лист	№ док	Подп.	Дата	Дизайн-проект интерьера квартиры	Стадия	Лист	Листов
							АИ	8	15
Автор	Кутенков А.В.					План потолка с привязкой светильников М 1:50			
Выполнил	Кутенков А.В.								

План с привязкой выводов под сантехническое оборудование м 1:50

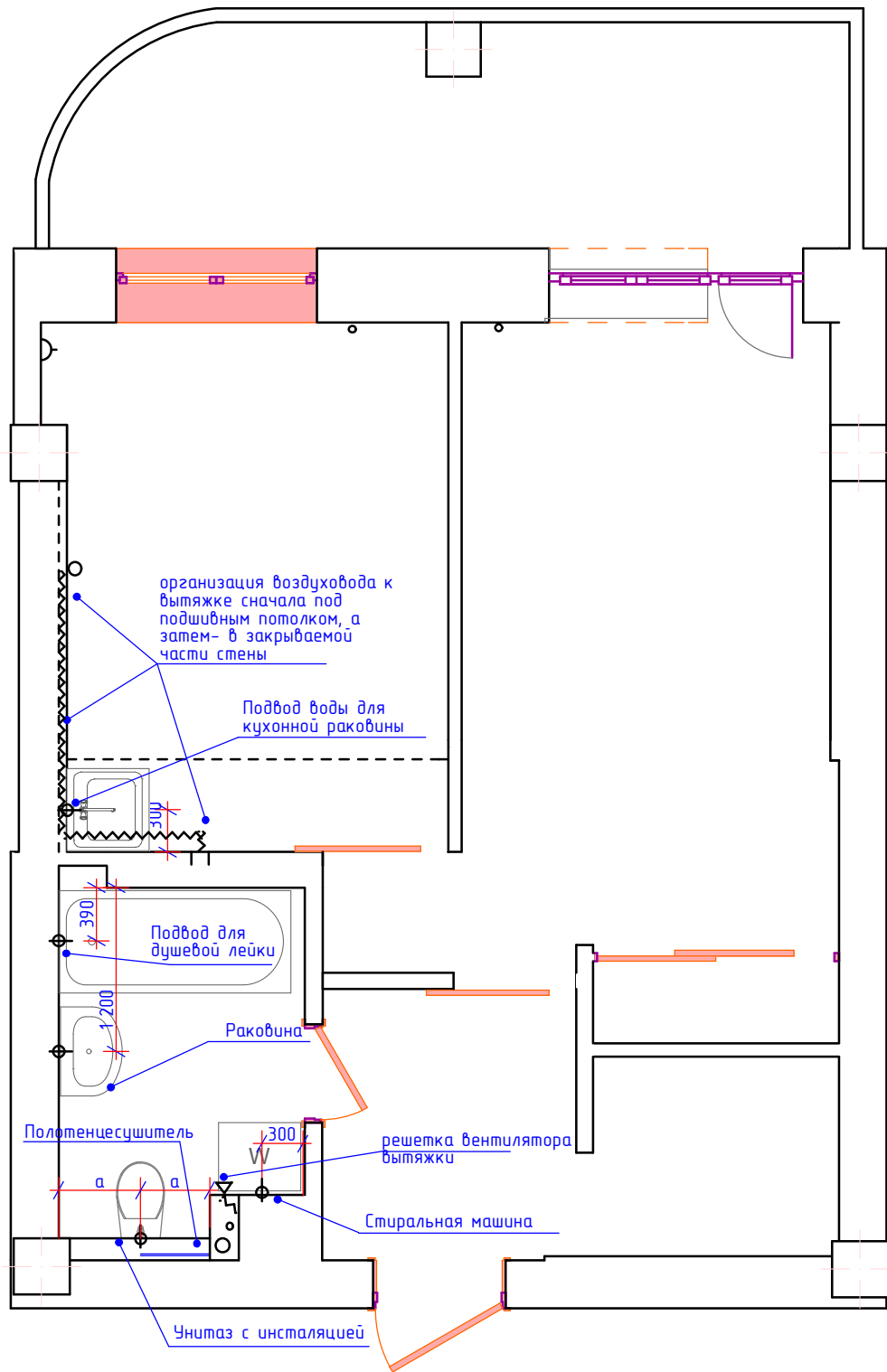

Изм.	Кол.уч.	Лист	№ док	Подп.	Дата	Дизайн-проект интерьера квартиры	Стадия	Лист	Листов
							АИ	9	15
Автор	Кутенков А.В.					План с привязкой выводов под сантехническое оборудование			
Выполнил	Кутенков А.В.								

Обои под покраску - светлый тон

Обои под покраску тон бежевый

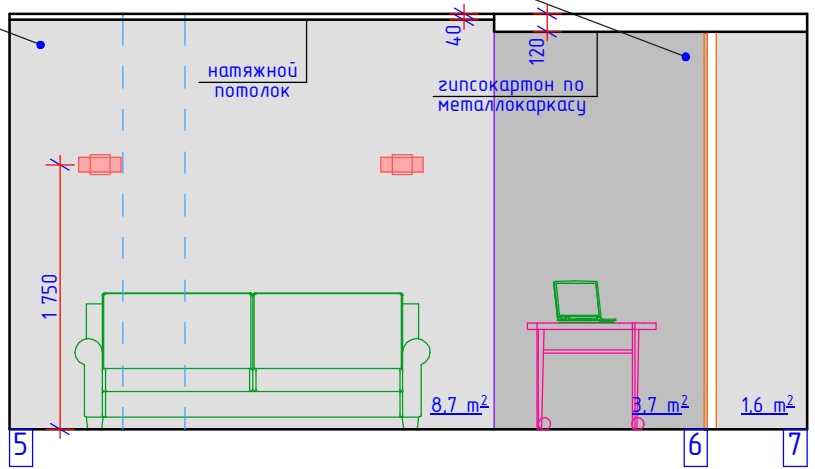
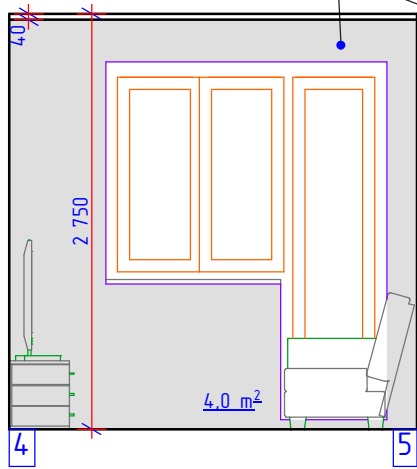

Обои под покраску - светлый тон

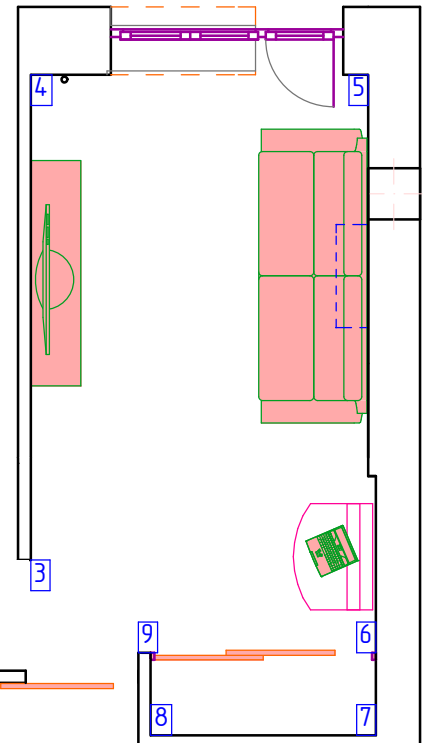
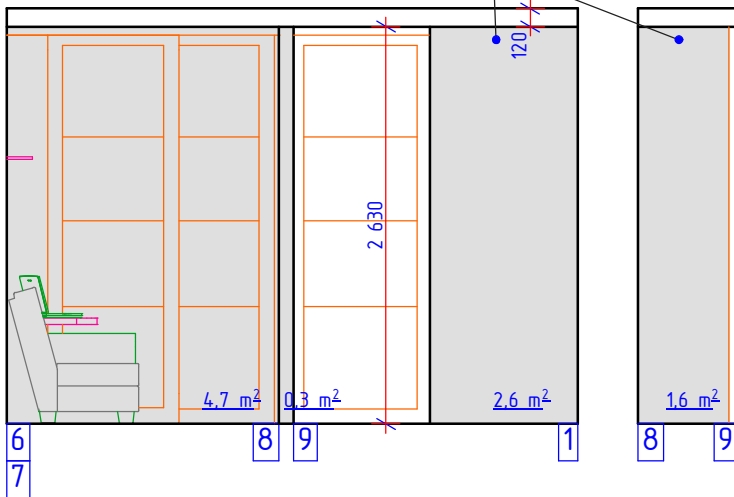

Обои под покраску - светлый тон

Обои под покраску тон бежевый

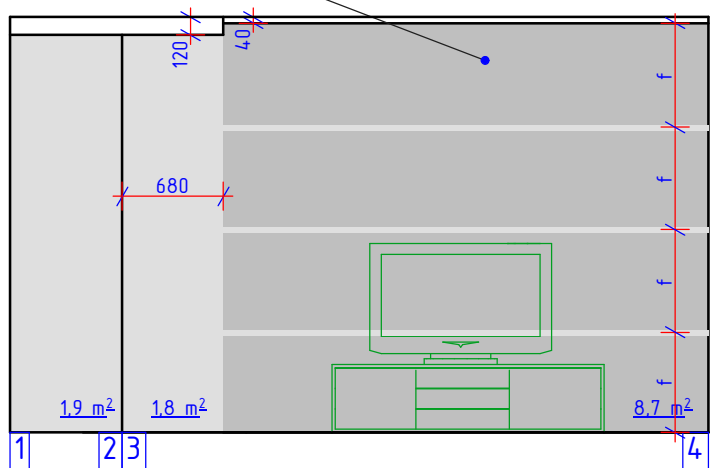
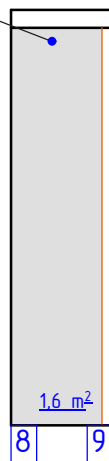

Изм.	Кол.уч.	Лист	№ док	Подп.	Дата	Дизайн-проект интерьера квартиры	Стадия	Лист	Листов
							АИ	10	15
Автор	Кутенков А.В.					Развертки стен гостиной М 1:50			
Выполнил	Кутенков А.В.								

Обои под покраску - светлый тон

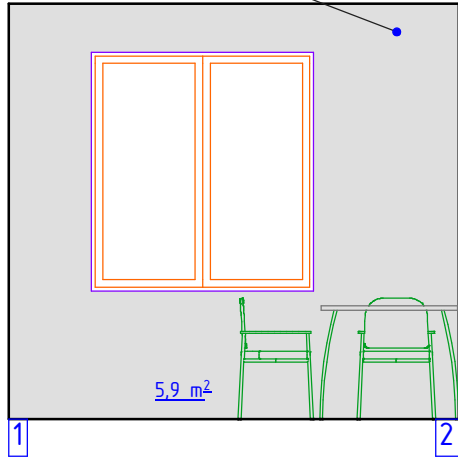

Обои под покраску тон бежевый

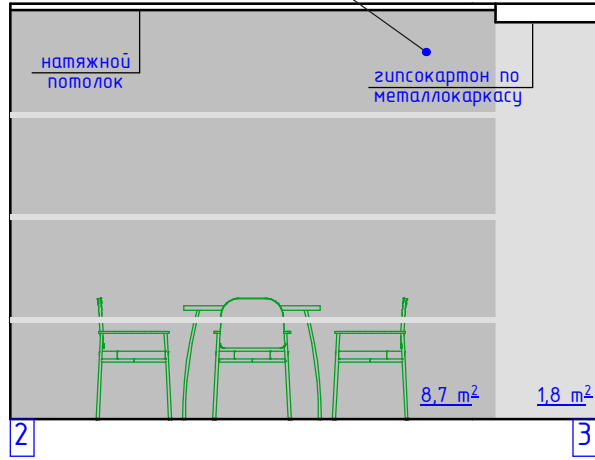

Обои под покраску тон бежевый

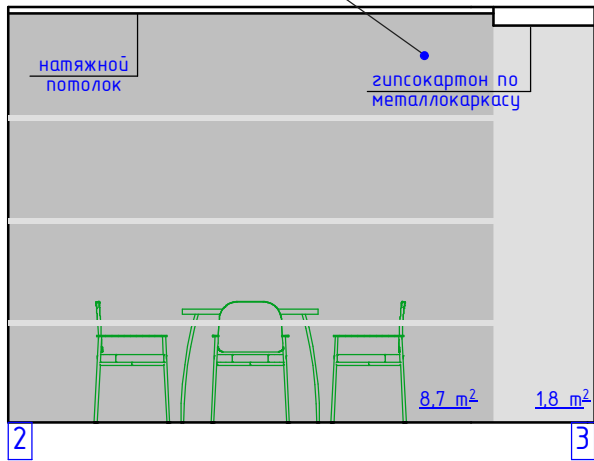

Обои под покраску - светлый тон

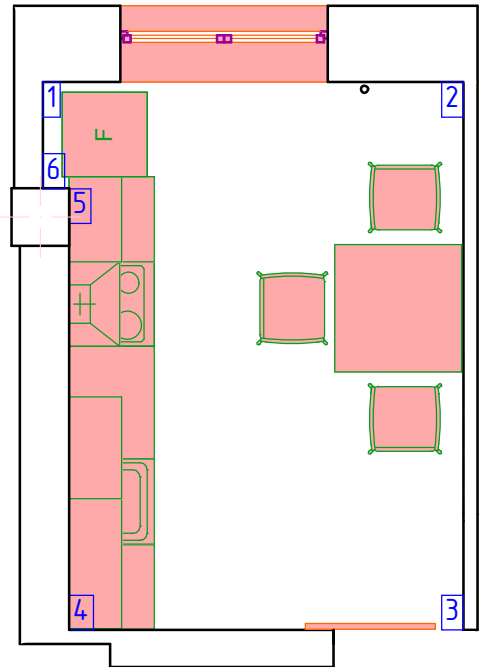
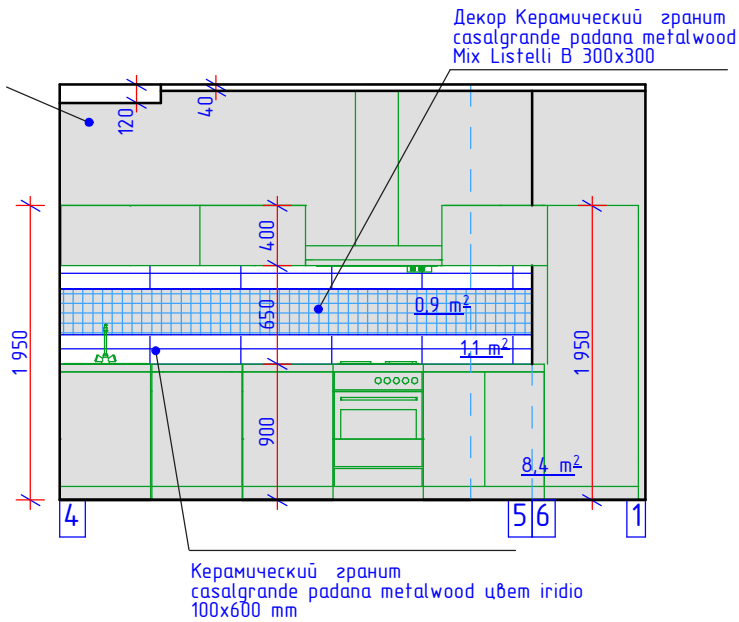
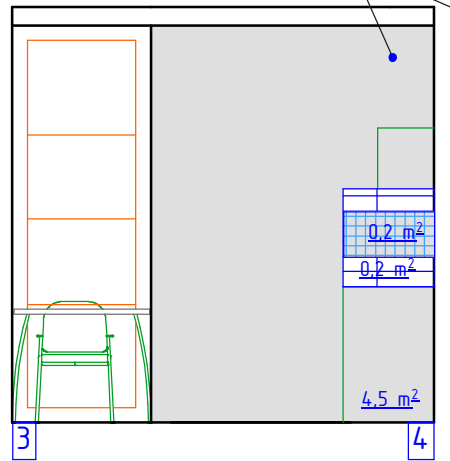

Изм.	Кол.уч.	Лист	№ док	Подп.	Дата	Дизайн-проект интерьера квартиры	Стадия	Лист	Листов
							АИ	11	15
Автор	Кутенков А.В.					Развертки стен кухни М 1:50			
Выполнил	Кутенков А.В.								

Обои под покраску - светлый тон

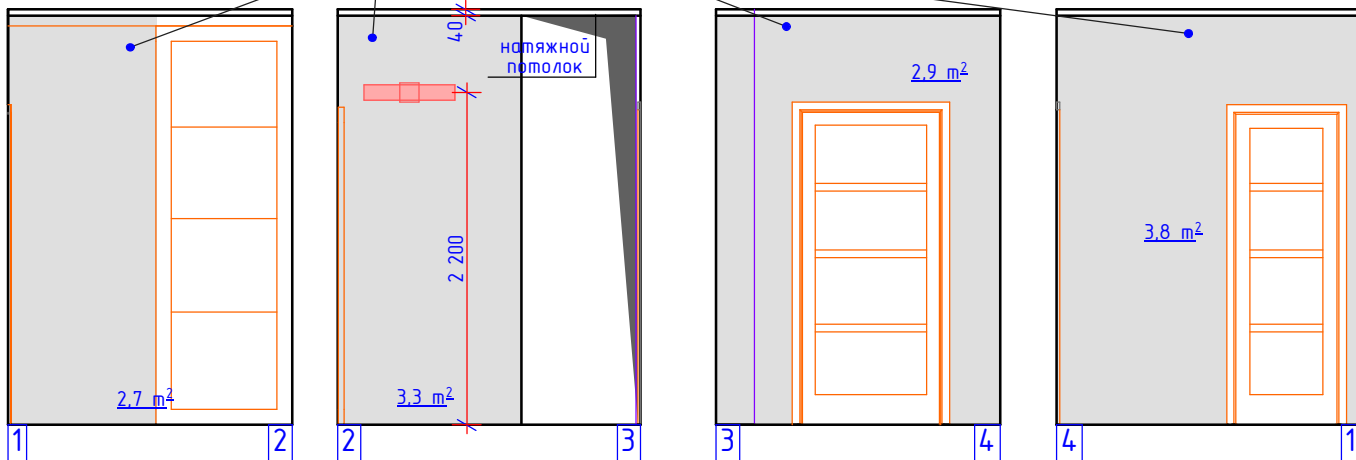

Обои под покраску - светлый тон

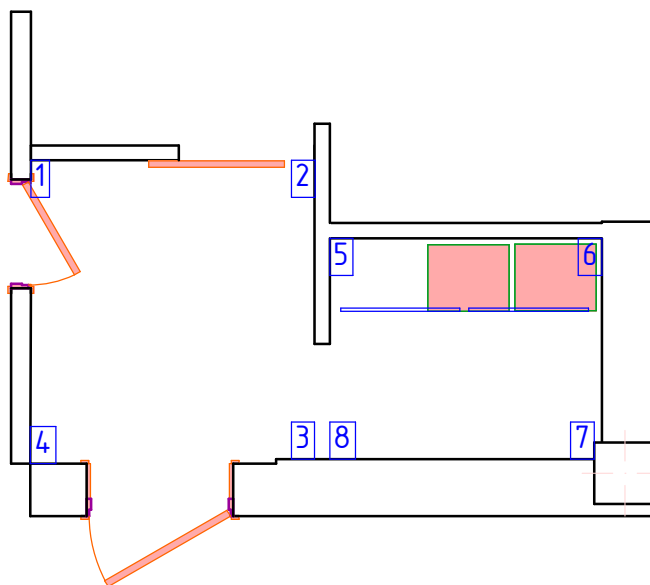
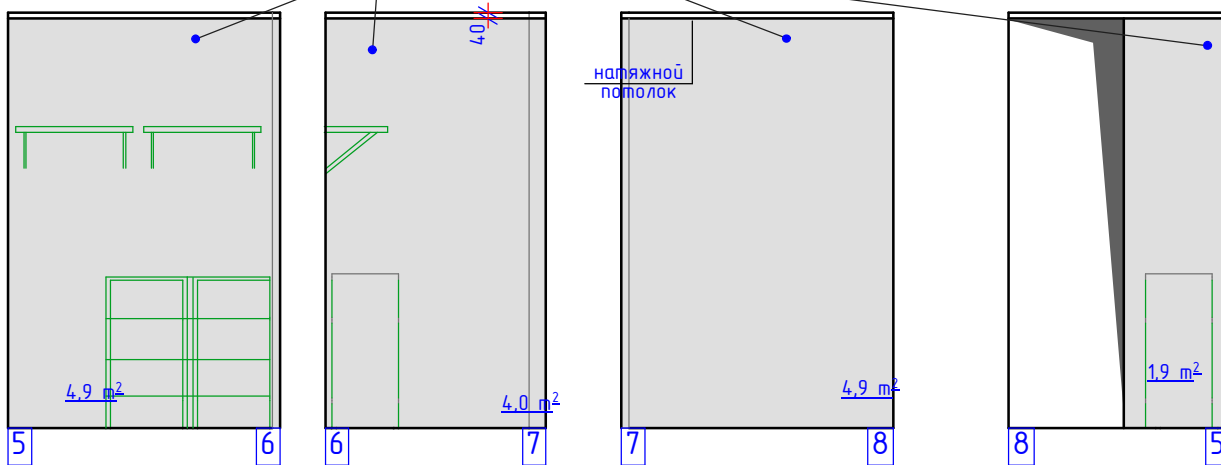

Изм.	Кол.уч.	Лист	№ док	Подп.	Дата	Дизайн-проект интерьера квартиры	Стадия	Лист	Листов
							АИ	13	15
Автор	Кутенков А.В.					Развертки стен прихожей М 1:50			
Выполнил	Кутенков А.В.								

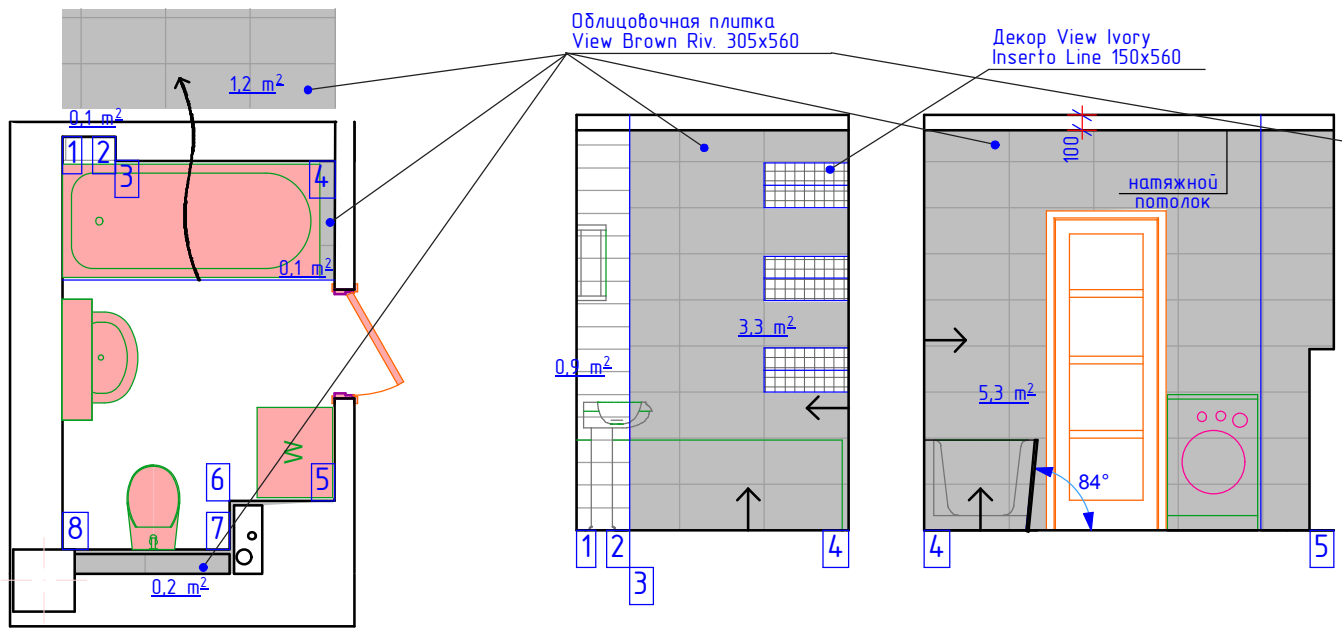

Ведомость отделки санузла:

пол -
 плитка atlas concorde View Ivory Pav 305x305 мм - 4,6м²
 стены -

Облицовочная плитка View Brown Riv. 305x560 14,0 м².

кафельная плитка View Ivory Riv.150x560 8,2 м².

Декор View Ivory Inserto Line 305x560 9 шт.

Декор View Ivory Inserto Line 150x560 4 шт.

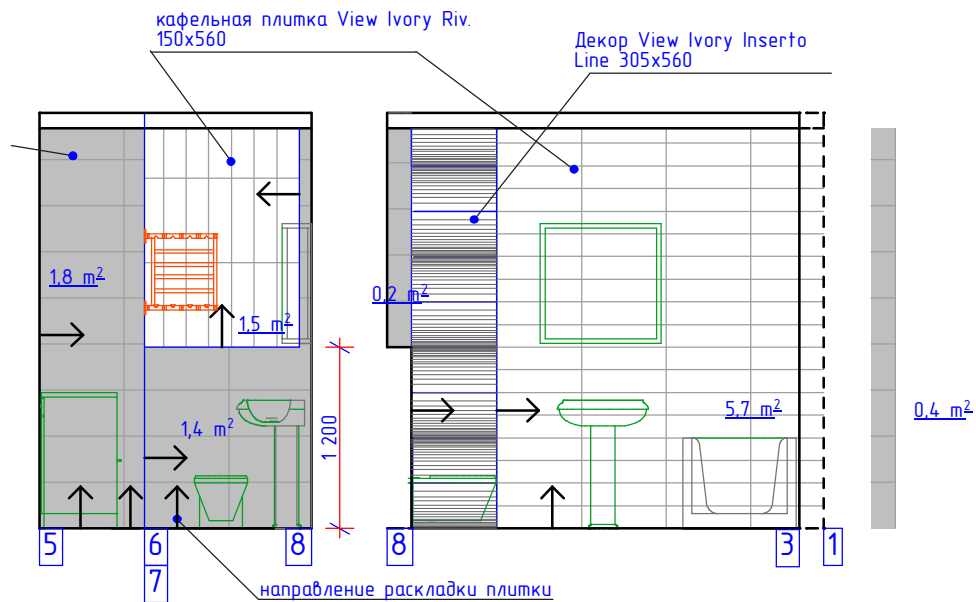

Примечание:
 Размеры ориентировочные - уточняются исполнителем
 после выравнивания всех стен

Изм.	Кол.уч.	Лист	№ док	Подп.	Дата	Дизайн-проект интерьера квартиры	Стадия	Лист	Листов
							АИ	14	15
Автор		Кутенков А.В.				Развертки стен санузла М 1:50			
Выполнил		Кутенков А.В.							



Наименование или номер помещения	Потолок		Возведение стен или перегородок/выравнивание поверхности стен		Отделка стен или перегородок		Низ стен и перегородок			Пол	
	Площадь м²	Вид отделки	Площадь м²	Вид материала	Площадь м²	Вид отделки	Периметр м	Вид отделки	Высота см	Площадь м²	Вид отделки
Прихожая-гардероб	6,3 0,2	натяжной черный глянец гипсокартон по металлокаркасу с последующей затиркой и покраской	8,2	Возводимые перегородки гипсокартон по металлическому каркасу	28,2	Оклейка обоями под покраску тон светлый	10,5	Плинтус цвет - в соответствии с цветом пола	~4	6,8	Плитка ПВХ orchid tile antique wood saw 6204 186x940 mm
Санузел	4,7	Натяжной потолок	4,6	Возводимые перегородки гипсоволокно по металлическому каркасу	24,3	см лист №14			4,6	пол - плитка atlas concorde View Ivory Pav 305x305 mm	
Балкон	9,8	Влагостойкий гипсокартон (ГВЛ) с последующей затиркой	25,0	Выравнивание поверхности стен гипсоволокном либо влагостойким гипсокартоном	22,0	Декоративная штукатурка для наружных работ тон бежевый	1,5 м²	Плинтус Керамический гранит casalgrande padana metalwood цвет iridio 100x600 mm	10	9,9	Керамический гранит casalgrande padana metalwood цвет iridio 100x600 mm - раскладка "паркетная доска"
	9,8	Покраска краской тон - белый			3,85	Декор Керамический гранит (колонна) casalgrande padana metalwood Mix Listelli B 300x300					
Кухня	9,1	Тканевый натяжной гипсокартон по металлокаркасу с последующей затиркой и покраской	8,6	Возводимые перегородки гипсокартон по металлическому каркасу	21,0	Оклейка обоями под покраску тон светлый	13,0	Плинтус цвет - в соответствии с цветом пола		12,9	Керамический гранит casalgrande padana metalwood цвет iridio 300x600 mm
	1,9				Оклейка обоями под покраску тон бежевый						
					рабочая зона кухни Керамический гранит casalgrande padana metalwood цвет iridio 100x600 mm Декор Керамический гранит casalgrande padana metalwood Mix Listelli B 300x300						
Гостиная	8,6	Тканевый натяжной гипсокартон по металлокаркасу с последующей затиркой и покраской	14,5	Возводимые перегородки гипсокартон по металлическому каркасу	27,0	Оклейка обоями под покраску тон светлый	16,5	Плинтус цвет - в соответствии с цветом пола		15,0	напольное покрытие - плитка ПВХ orchid tile
	6,2				Оклейка обоями под покраску тон бежевый						

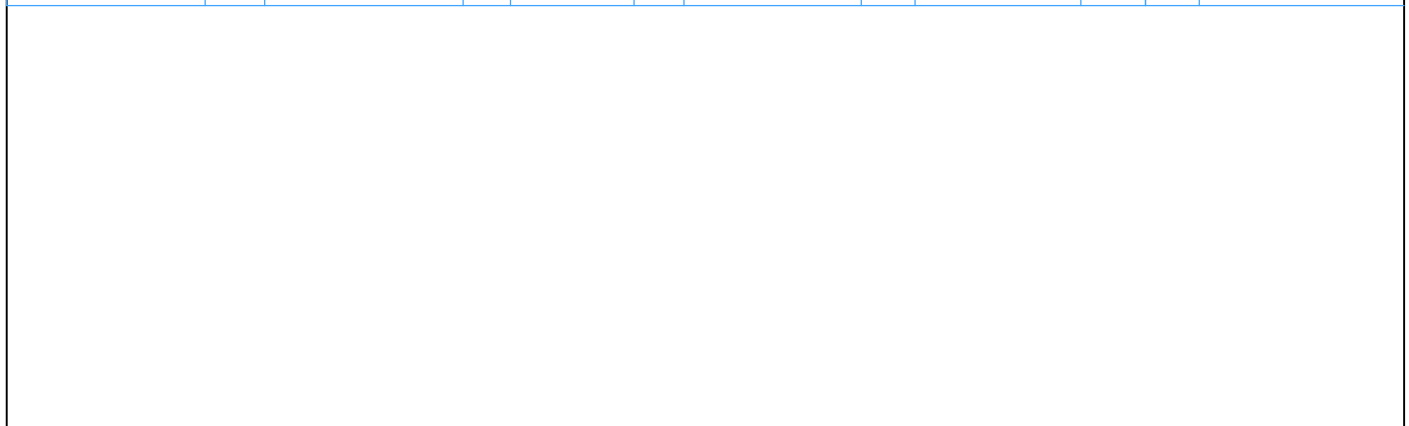

Изм.	Кол.уч.	Лист	№ док	Подп.	Дата	Дизайн-проект интерьера квартиры	Стадия	Лист	Листов	
							АИ	15	15	
Автор	Кутенков А.В.						Ведомость отделки			
Выполнил	Кутенков А.В.									